

АТОЛ

АТОЛ 55Ф

Контрольно-кассовая
техника

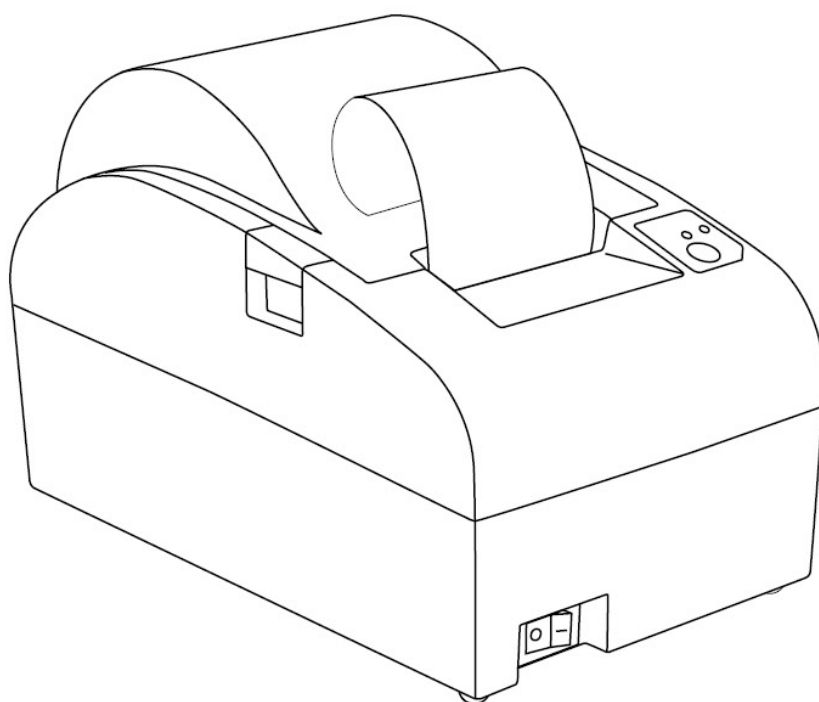

Ведомость комплекта
запасных частей

2016

Ведомость комплекта запасных частей на ремонт AL.P050.00.000
Версия документа от 12.12.2016

Данный документ представляет собой ведомость комплекта запасных частей контрольно-кассовой техники АТОЛ 55Ф.

В таблице ниже приведен перечень запасных частей (наборов) изделия: корпусные изделия, электронные блоки, комплекты крепежа и кабелей, которые поставляются в аккредитованные сервисные центры (АСЦ) для проведения технического обслуживания и ремонта изделия. Элементы каждой запасной части (набора) перечислены в столбце «Составляющие», в столбце «Позиция на компоновочной схеме» указана позиция детали на компоновочной схеме, которая представлена на рисунке 1 данного документа.









Рисунок 1. Компоновочная схема ККТ АТОЛ 55Ф

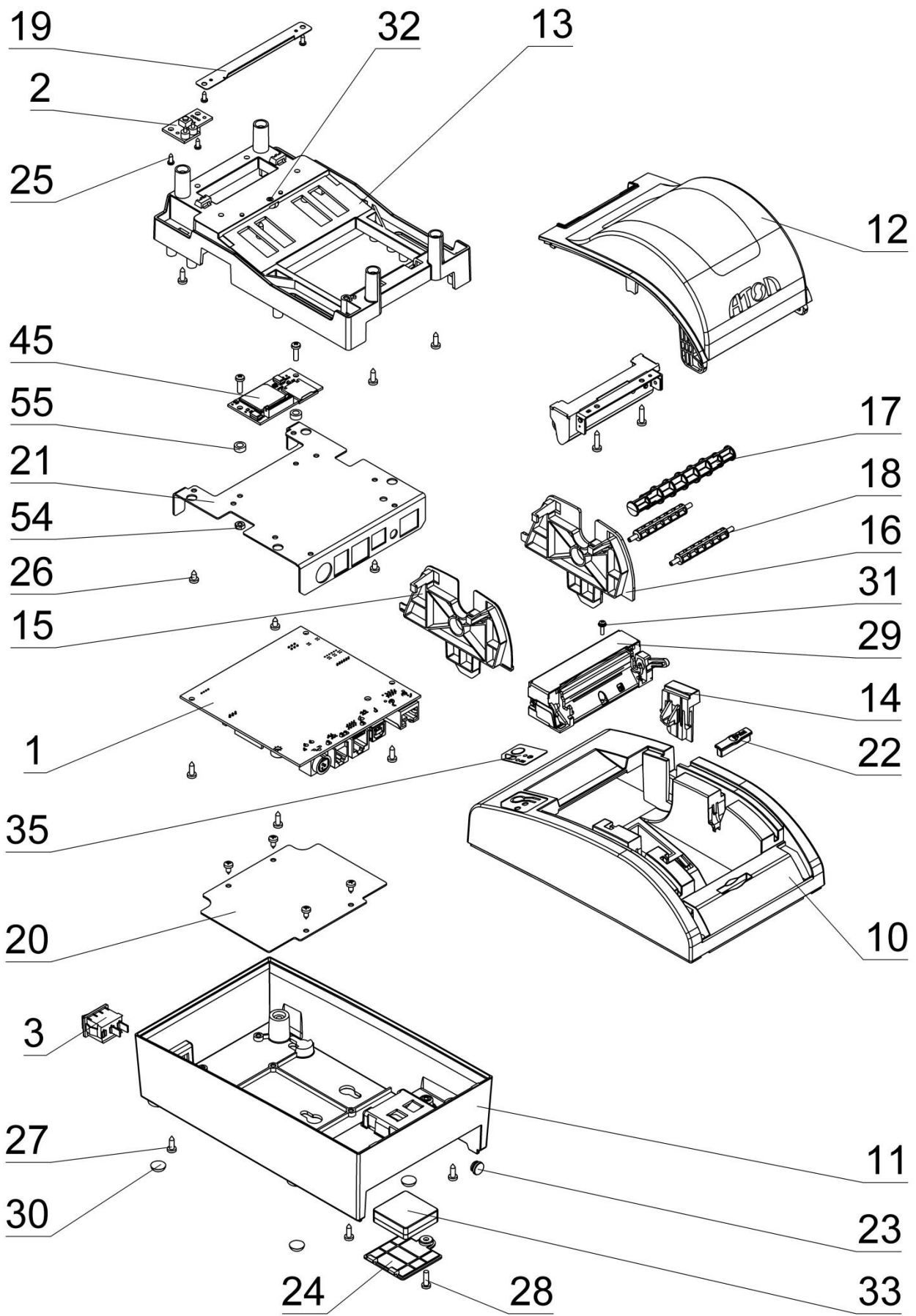

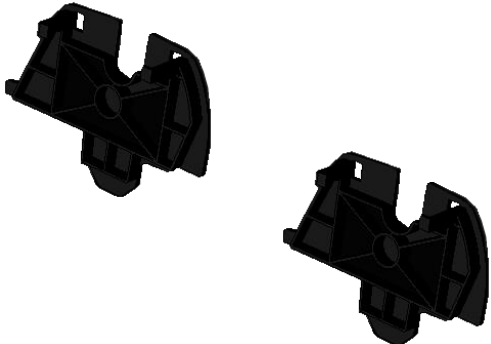
№	Запасная часть (набор частей)	Составляющие	Обозначение	Кол-во	Позиция на Рис.1	Изображение
Корпусные детали						
1.	Верхняя часть корпуса	Верхняя часть корпуса	AL.P050.00.002	1	10	
2.	Нижняя часть корпуса	Нижняя часть корпуса	AL.P050.00.001	1	11	

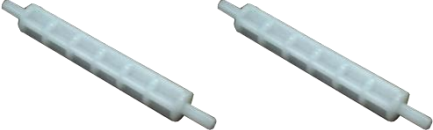
№	Запасная часть (набор частей)	Составляющие	Обозначение	Кол-во	Позиция на Рис.1	Изображение
3.	Крышка лотка для чековой ленты	Крышка лотка для чековой ленты	AL.P050.00.003	1	12	
4.	Подрамник	Подрамник	AL.P050.00.004	1	13	

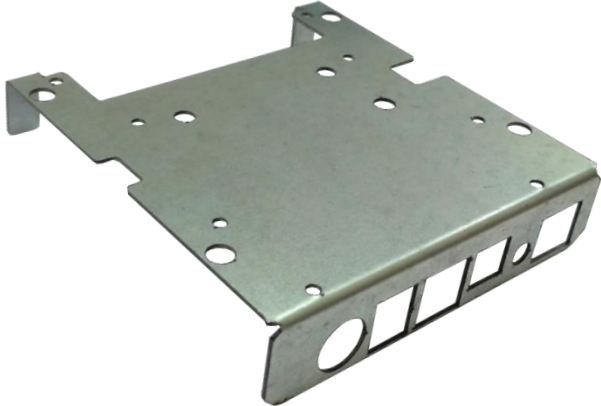

№	Запасная часть (набор частей)	Составляющие	Обозначение	Кол-во	Позиция на Рис.1	Изображение
5.	Рычаг открытия крышки	Рычаг открытия крышки	AL.P050.00.005	1	14	
6.	Ограничитель для бумаги	Ограничитель для бумаги	AL050.01.006 (для ЧЛ 45мм)	1	15	
			AL050.01.019 (для ЧЛ 44мм)	1	16	
7.	Ось для рулона чековой ленты	Ось для рулона чековой ленты	AL.P050.00.013	1	17	
8.	Ролик	Ролик	AL.P050.00.007	2	18	

№	Запасная часть (набор частей)	Составляющие	Обозначение	Кол-во	Позиция на Рис.1	Изображение
9.	Гребенка	Гребенка	рАТ.028.03.08	1	19	
10.	Металлическая панель	Металлическая панель экранирующая	AL.P050.00.009	1	20	

№	Запасная часть (набор частей)	Составляющие	Обозначение	Кол-во	Позиция на Рис.1	Изображение
11.	Панель-бркет	Панель-бркет	AL.P050.00.010	1	21	
12.	Крышка слота для SD	Крышка для SD	AT039.00.03.013	1	22	
13.	Крышка антенны	Крышка для проема для установки антенны	AL.P190.00.009	1	23	
14.	Крышка отсека для фискального накопителя	Крышка отсека для фискального накопителя	AL.P050.00.014	1	24	

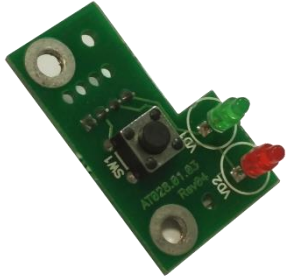
№	Запасная часть (набор частей)	Составляющие	Обозначение	Кол-во	Позиция на Рис.1	Изображение
15.	Термопечатающий механизм	Термопечатающий механизм с автоотрезом	SII CAPD247E-E	1	29	
16.	Комплект самоклеящихся ножек	Комплект самоклеящихся ножек 3М (Ø 12,7 мм высота 3,5 мм)	—	4	30	
17.	Наклейка на панель индикации	Наклейка на панель индикации	AT039.00.03.017	1	35	

№	Запасная часть (набор частей)	Составляющие	Обозначение	Кол-во	Позиция на Рис.1	Изображение
Электронные блоки						
18.	Электронный блок	Электронный блок	AL.P240.40.000 rev. 5.6	1	1	
19.	Модуль индикации	Модуль индикации	AT039.00.02	1	2	

№	Запасная часть (набор частей)	Составляющие	Обозначение	Кол-во	Позиция на Рис.1	Изображение
20.	Модуль коммуникации	Модуль коммуникации (в корпус ККТ устанавливается модуль одной из версий)	AL.P010.42.000-01 rev. 1.3 (WiFi, 2G, BT)	1	45	
			AL.P010.42.000-02 rev. 1.3 (2G, BT)			
			AL.P010.42.000-03 rev. 1.3 (WiFi)			
			AL.P010.43.000-01 rev. 1.2 (WiFi, 3G)			
			AL.P010.43.000-02 rev. 1.2 (3G)			
21.	Фискальный накопитель	Фискальный накопитель		1	33	

№	Запасная часть (набор частей)	Составляющие	Обозначение	Кол-во	Позиция на Рис.1	Изображение
Комплект кабелей						
22.	Кабель модуля индикации	Кабель модуля индикации	AT028.00.15	1	—	
23.	Кабель модуля коммуникации	Кабель модуля коммуникации	AL.P010.61.000	1	—	

№	Запасная часть (набор частей)	Составляющие	Обозначение	Кол-во	Позиция на Рис.1	Изображение
24.	Кабель сетевой с выключателем	Кабель сетевой с выключателем	АТ039.00.04	1	3	
25.	Кабель фискального накопителя	Кабель фискального накопителя	АТ010.08.01	1	—	
26.	Кабель заземления ножа	Кабель заземления ножа	АТ028.00.17	1	—	

№	Запасная часть (набор частей)	Составляющие	Обозначение	Кол-во	Позиция на Рис.1	Изображение
Комплект крепежа						
27.	Набор крепежных элементов	Шуруп DIN 7981 ST2.2x6.5 (не заостренный)	—	4	25	
		Шуруп DIN 7981 ST2.9x6.5 (не заостренный)	—	8	26	
		Шуруп DIN 7981 ST2.9x9.5 (не заостренный)	—	14	27	
		Винт ISO 7045 M3x10	—	1	28	
		Винт комбинированный с невыпадающей шайбой и гровером M2x7p-a	—	2	31	
		Втулка пластмассовая 3мм, ф7-4x3	—	2	55	
		Гайка ISO 4032 M3	—	2	54	
		Резьбовая вставка M2x4	—	2	32	

Для заметок

Для заметок

Для заметок

+7 (495) 730-7420
www.atol.ru

Компания АТОЛ
ул. Б. Новодмитровская,
дом 14, стр. 2,
Москва, 127015

АТОЛ 55Ф

Ведомость
комплекта запасных
частей на ремонт

Версия документации

от 12.12.2016